

ЭЛЕКТРОННАЯ КРЫШКА-БИДЕ

Модель:	BA757G
Номинальное напряжение:	220В
Номинальная частота:	50Гц
Номинальная мощность:	1450 Вт
Класс электробезопасности:	I
Класс влагозащиты:	IPX4

SAFETY INSTRUCTIONS

⚠ WARNING

- ⚠ **If the toilet is in contact with the skin for a long time, it may cause low temperature burning.**
When using for children, senior citizens, etc., please adjust the temperature of the toilet to [Low] or [Off].
- ⚠ **May cause fire or electric shock.**
- Do not spray water or detergent on the body or the power plug.
 - Cigarettes and other combustibles are strictly prohibited from entering the toilet.
 - All power outlets must be safely grounded.

⚠ NOTE

- ⊙ Do not pour urine on product body and spray head. Otherwise, it may cause a malfunction.
- ⊙ Do not put aromatics and medicines into the tank.
- ⊙ Do not step on the body and seat cover.
- ⊙ Do not use acid and alkaline lotions, abrasive-containing lotions, gasoline thinners, industrial detergents, medicines, etc. to wipe the product. Also avoid contact with pesticides.

MAINTENANCE

- Always unplug the power plug before maintenance.
- When doing maintenance, wipe off the water with a soft damp cloth and wipe it.
- Please check once a month to make sure there is no leakage of water around the pipe and body.
- If you do not use it for a long period of time, drain the water from the tank and unplug the power plug to shut off the power.



ПРАВИЛА БЕЗОПАСНОСТИ

ВНИМАНИЕ

 При длительном контакте поверхности сиденья с кожей возникает риск образования ожога при относительно низкой температуре.

С целью обеспечения безопасности устанавливайте низкую температуру подогрева или полностью отключайте его в том случае, когда устройством будут пользоваться дети или пожилые люди.

 Риск возгорания или поражения электрическим током

- Не распыляйте воду или чистящие средства на корпус устройства или электрическую вилку.
- Не входите в туалетную комнату с зажжённой сигаретой или горючими материалами.
- Обеспечьте надёжное заземление.

ПРИМЕЧАНИЕ

- Избегайте попадания мочи на корпус устройства и в сопло, так как это может привести к неисправности.
- Не добавляйте в сливной бачок ароматизаторы или медицинские средства.
- На становитесь на корпус устройства или сиденье.
- Не используйте кислотные или щелочные моющие средства, моющие средства с абразивными частицами, растворители, промышленные моющие средства, и т.д. для очистки устройства. Также избегайте контакта устройства с пестицидами.

ТЕХНИЧЕСКОЕ ОБСЛУЖИВАНИЕ

- Перед проведением любых работ с устройством всегда отключайте его от сети.
- Для очистки устройства используйте мягкую ткань, смоченную небольшим количеством воды, после чего протирайте устройство насухо.
- Раз в месяц производите проверку на наличие протечек воды вокруг корпуса и шлангов/труб.
- В случае длительного неиспользования устройства слейте воду из бака и отключите устройство от сети.



Product name: Split type smart toilet	 6 9 5 7 0 8 9 5 * * * * *
Net weight: 4.8KG	PD: 2018/06/25
gross weight: 6.8KG	
BA757G (白俄罗斯)	
 * * * * * * * * * * * * * * *	

Название продукта:
электронная крышка-биде

Вес нетто: 4.8 кг
Вес брутто: 6.8 кг

Изг.: 2018/06/25

BA757G

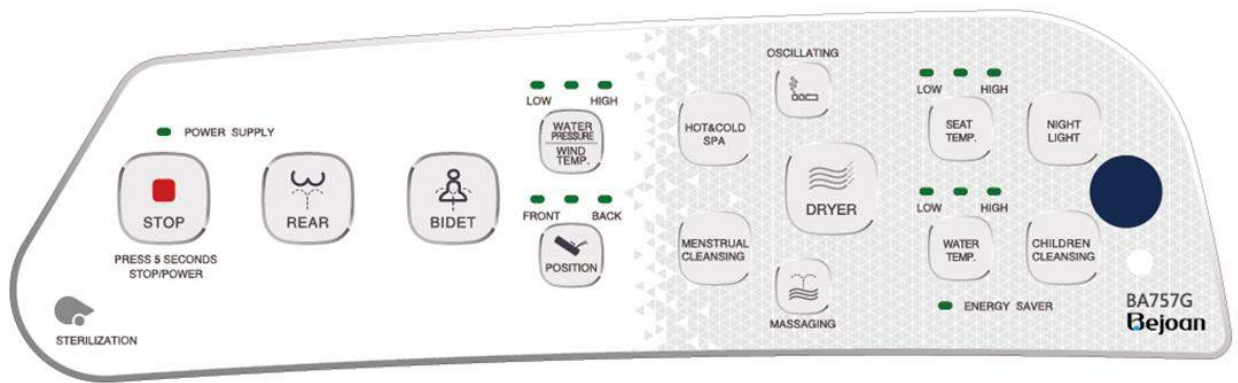

Стерилизация	Подача питания	СТОП Удерживайте 5 секунд для ВКЛ/ВЫКЛ	Задняя мойка	Биде	Низкая / Высокая	Регулировка положения
Давление воды Темп.сушки	Вперёд / Назад	Мойка гор/хол водой	Женская мойка	Сушка	Гидромассаж	Движение сопла
Темп. сиденья	Темп. воды	Энергосбережение	Ночная подсветка	Детская мойка		

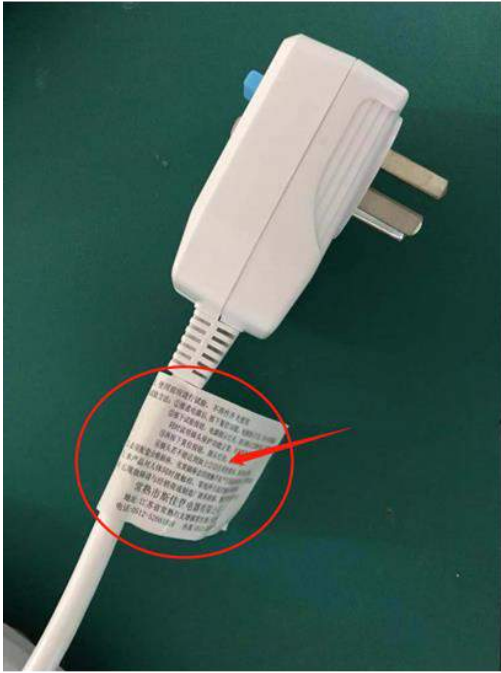

This plug can not be directly contact with water.

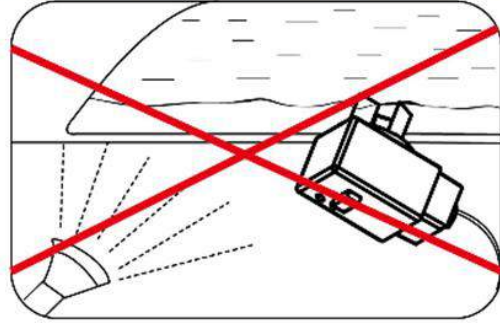

1. Test should be made before use and it should not be used as switch.
2. It must be equipped with qualified socket, poor socket will cause high temperature to damage the plug due to poor contact, and it will lead to danger.
3. The product can not protect the electric shock caused by the simultaneous contact phase and zero line of human body.
4. If there is any fault, please contact the dealer or manufacturer for maintenance, and you shall be responsible if you unseal the product.

1. Перед использованием убедитесь в целостности. Не использовать в качестве переключателя.
2. Подключение должно производиться только к исправной розетке. Неисправная или повреждённая розетка приведёт к повышению температуры из-за плохого контакта, что может повредить вилку и привести к возникновению опасности.
3. Устройство не сможет защитить от поражения электрическим током, вызванного одновременным контактом нуля и фазы на теле человека.
4. При обнаружении каких-либо неисправностей немедленно свяжитесь с производителем или дилером для их устранения. В случае самостоятельного доступа к внутренним компонентам устройства дальнейшая ответственность за устройство возлагается на вас.

Не допускается прямой контакта вилки с водой.

Руководство по установке и эксплуатации Электронной крышки-биде

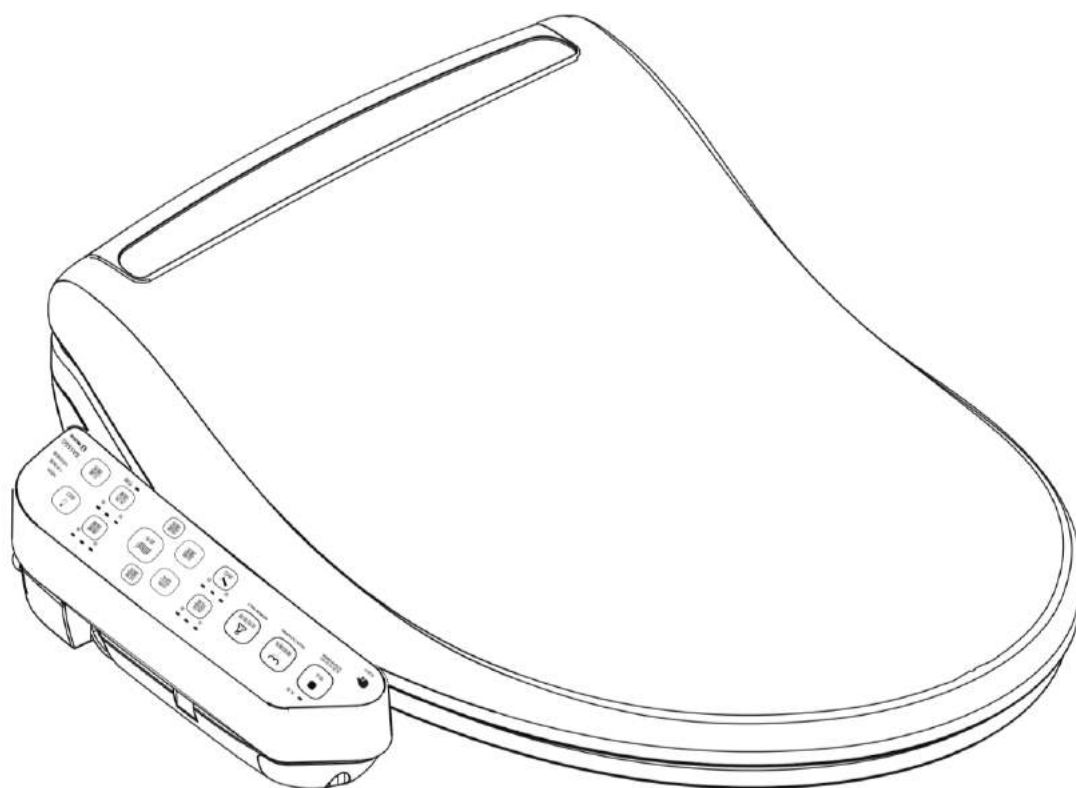



Электронная крышка-биде BA757G

Содержание

Наша компания искренне благодарит Вас за приобретение электронной крышки-биде. Для обеспечения безопасности использования данного продукта мы просим Вас тщательно изучить данное руководство по установке и эксплуатации и использовать устройство в соответствии с ним. Компания освобождает себя от ответственности за любые несчастные случаи или травмы, вызванные неправильным использованием или неправильной установкой устройства или его компонентов. Между фактическим видом устройства и иллюстрациями, приведёнными в данном руководстве, могут быть отличия. Руководствуйтесь фактической ситуацией.

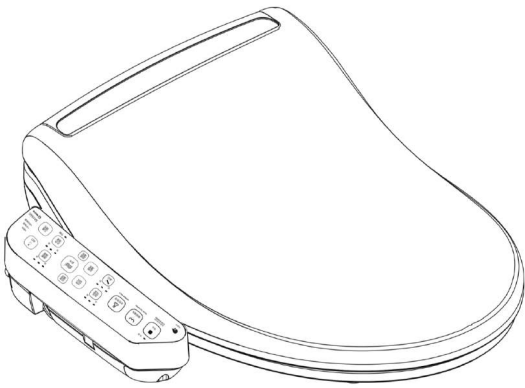
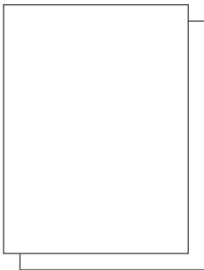
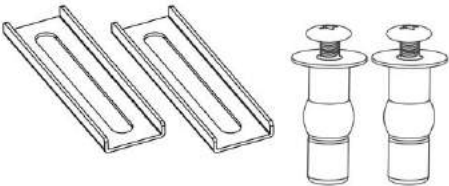
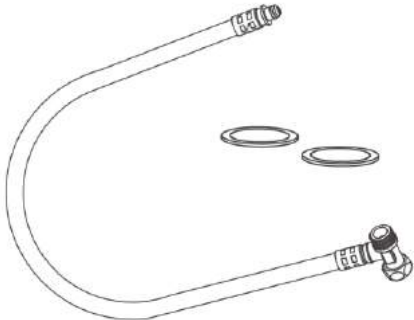
УПАКОВОЧНЫЙ ЛИСТ

	
<p>Устройство в сборе</p>	<p>Руководство по установке и эксплуатации</p>
	
<p>Монтажные пластины Резиновые фиксаторы / Болты 6x45, под крестообразную отвёртку</p>	<p>Входной шланг и уплотнители</p>
	
<p>Держатель пульта ДУ / Пульт ДУ / Батарейки</p>	<p>Металлический зажим</p>

НАЗВАНИЕ КОМПОНЕНТОВ

Кабель электропитания	Правила безопасности
	Крышка
	Крепление крышки
Панель управления	Сиденье
	Выходное отверстие для сушки
Входной коннектор	Место расположение датчика
	Модуль мойки
	Сопло

■ Фактический вид устройства может отличаться



МЕРЫ ПРЕДОСТОРОЖНОСТИ

Во избежание получения травмы или повреждения устройства мы настоятельно рекомендуем следовать указаниям, приведённым ниже. Вся информация, представленная ниже, является важной для обеспечения безопасности. Тщательно изучите её.

Инструкции разделены на следующие группы в зависимости от степени потенциального вреда или повреждений, которые могут быть вызваны их несоблюдением:

	Игнорирование или неправильное следование данным инструкциям может привести к серьёзным травмам или смерти.		Игнорирование или неправильное следование данным инструкциям может привести к травмам или порче имущества.
ВНИМАНИЕ		ПРИМЕЧАНИЕ	

Для наглядного представления информации будут использованы следующие символы:

	Запрещено	Указывает на запрещённые, недопустимые действия.
	Обязательно	Указывает на информацию, которую необходимо выполнить в обязательном порядке.





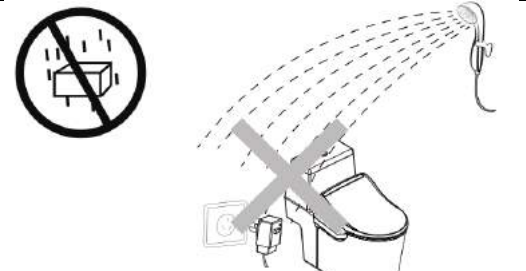

				
Не разбирайте и не изменяйте устройство без разрешения	Запрещено находиться рядом при наличии источников огня или горючих материалов	Не трогайте мокрыми руками	Не допускайте попадания воды	Обеспечьте надёжное заземление

ВНИМАНИЕ

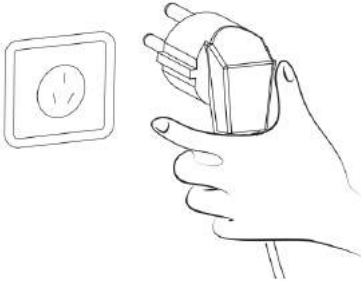
	<p>Данное устройство является электрическим, поэтому не следует устанавливать его в местах, где на него могут попасть брызги воды, или в местах с высокой влажностью. При использовании устройства в ванной комнате установите там вентилятор или вентиляционное отверстие, чтобы обеспечить оптимальную влажность. В противном случае присутствует риск возникновения пожара или поражения электрическим током.</p>
	<p>Не распыляйте на устройство воду. Не проливайте воду или моющие средства на корпус устройства или вилку электропитания. Это может привести к возникновению пожара, поражению электрическим током или другой непредвиденной ситуации.</p>

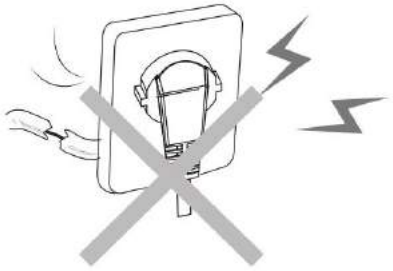
МЕРЫ ПРЕДОСТОРОЖНОСТИ

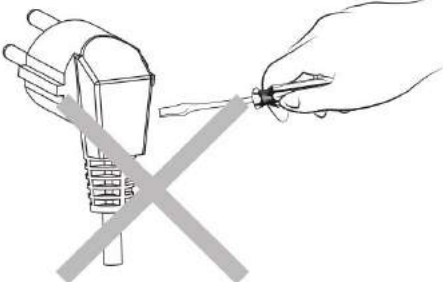
⚠ ВНИМАНИЕ

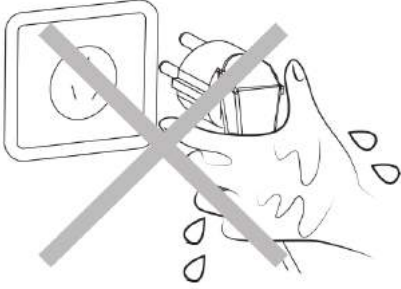
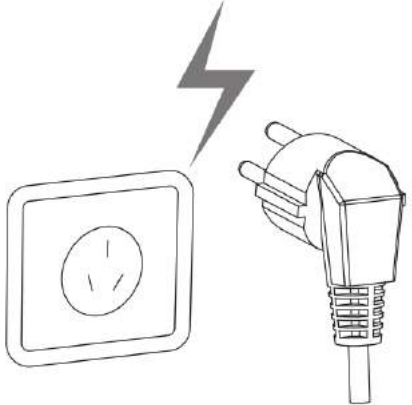
 220V ~ <input checked="" type="checkbox"/> 50Hz <input checked="" type="checkbox"/> 15A <input checked="" type="checkbox"/> 	<p>Вилка электропитания должна быть вставлена в розетку со следующими параметрами тока: 220В, 50Гц, 10А (или выше). Несоблюдение этого требования может привести к возникновению пожара или поражению электрическим током. Превышение этих параметров может привести к чрезмерному нагреву розетки и возникновению возгорания.</p>
 	 
<p>Не используйте хлипкие или неисправные розетки, иначе это может привести к возникновению пожара или поражению электрическим током.</p>	<p>Если кабель электропитания повреждён, то не пытайтесь самостоятельно его разобрать. Свяжитесь с нашей службой технической поддержки для получения необходимой помощи.</p>
 	 
<p>Не вставляйте и не вытаскивайте вилку мокрыми руками, иначе это может привести к возникновению пожара или поражению электрическим током.</p>	<p>Электрическое устройство должно быть заземлено. Проверьте, заземлена ли розетка. Если произойдёт сбой работы незаземлённого электроприбора, то это приведёт к поражению человека электрическим током.</p>

МЕРЫ ПРЕДОСТОРОЖНОСТИ

⚠ ВНИМАНИЕ









	<p>Не повредите кабель электропитания.</p> <ul style="list-style-type: none">• Не повреждайте, не ремонтируйте и не нагревайте кабель.• Не сгибайте кабель с силой, не перекручивайте его, не тяните его с силой, не завязывайте его в узел.• Не ставьте на кабель тяжёлые предметы. <p>Игнорирование повреждений кабеля и продолжение эксплуатации устройства может привести к пожару, поражению электрическим током, короткому замыканию и т.д.</p>
 <p>Разборка устройства запрещена: категорически запрещена самостоятельная разборка, ремонт и модификация устройства. Это может привести к возникновению пожара, поражению электрическим током или другой непредвиденной ситуации.</p>	 <p>При возникновении одного из следующих обстоятельств следует немедленно отключить электропитание и перекрыть входной клапан:</p> <ul style="list-style-type: none">• Протечка;• Появление дыма;• Протечка изнутри устройства или шланга;• Ненормально высокая температура устройства;• Странный звук или запах, исходящий от устройства.

⚠ ПРИМЕЧАНИЕ

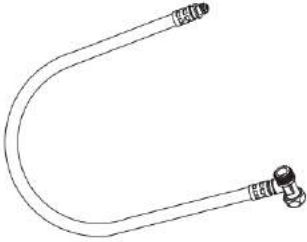
  <p>0,07МПа-0,75МПа</p>	
<p>Давление подаваемой проточной воды должно находиться в пределах 0,07МПа – 0,75МПа.</p>	<p>Не используйте никакую другую воду, кроме проточной. В противном случае это может привести к кожной инфекции или неисправности устройства.</p>

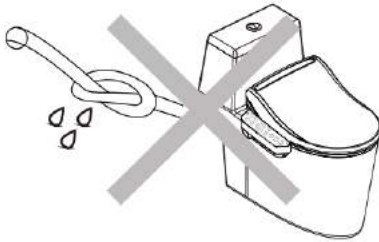
МЕРЫ ПРЕДОСТОРОЖНОСТИ

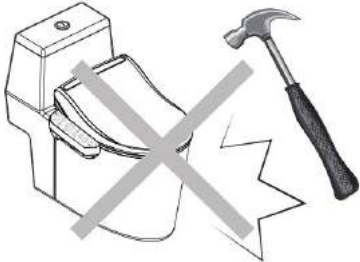
⚠ ПРИМЕЧАНИЕ

 	<p>При установке входного клапана затяните его сильно, иначе возникнет протечка. При обнаружении протечки перекройте клапан. Не допускайте замерзания. Оно может повредить внутренние трубки и само устройство, что, в последствии, приведёт к образованию протечки.</p>
 	 
<p>Для подключения устройства используйте компоненты, поставляемые вместе с ним. Не следует использовать старые компоненты, так как это может негативно сказаться на работе системы и вызвать протечку.</p>	<p>Не перекручивайте входной шланг. Угол изгиба шланга не должен превышать 90°, иначе это может привести к протечке и невозможности функционирования устройства.</p>
 	 
<p>Не ударяйте устройство тяжёлыми предметами или с большой силой для предотвращения повреждений.</p>	<p>Не размещайте тяжёлые объекты на крышке устройства, не становитесь на неё, а также не ударяйте с большой силой. Осколки устройства могут привести к травме. Повреждение унитаза может привести к протечке и появлению воды в комнате.</p>

МЕРЫ ПРЕДОСТОРОЖНОСТИ

⚠ ПРИМЕЧАНИЕ

	
<p>Во время грозы отключайте устройство от сети. В противном случае может возникнуть неисправность.</p>	<p>Не используйте устройство при температуре ниже 0°C. В случае длительного неиспользования устройства слейте воду из бака для предотвращения замерзания и отключите устройство от сети.</p>
	
<p>Для проведения технического обслуживания устройства следует использовать нейтральные кухонные моющие средства. Не используйте следующие средства: специальные туалетные моющие средства, средства для домашней уборки, летучие вещества и т.д. В противном случае это может привести к повреждению пластиковых элементов, вызывая их поломку, что может привести к травме.</p>	<p>Избегайте попадания мочи на корпус устройства и в сопло, так как это может привести к неисправности.</p>
	<p>Любям с ограниченными возможностями, физическими нарушениями восприятия, умственными недостатками, а также при отсутствии опыта и здравого смысла (включая детей) следует использовать это устройство под наблюдением. Не позволяйте детям играть с устройством. Не продолжайте использовать устройство в случае обнаружения неисправности. Если устройство по-прежнему используется в случае неисправности, это может привести к поломке, поражению электрическим током или протечке воды в помещении. Пожалуйста, свяжитесь с сервисным центром послепродажного обслуживания, чтобы организовать приезд специалиста для устранения неисправности.</p>

МЕРЫ ПРЕДОСТОРОЖНОСТИ

⚠ ПРИМЕЧАНИЕ

	<p>Предотвращение ожогов при относительно низкой температуре. Если поверхность кожи на протяжении длительного времени контактирует с сиденьем с активированной функцией подогрева, то это может привести к возникновению ожога при относительно низкой температуре. Если туалетом будут пользоваться следующие категории людей, то необходимо установить минимальную температуру подогрева или полностью отключить данную функцию:</p> <ul style="list-style-type: none">• Дети, пожилые люди, и другие люди, не способные самостоятельно отрегулировать температуру до нужного уровня;• Пациенты больниц, люди с ограниченными возможностями (например, ограниченная способность к передвижению);• Люди, принимающие снотворное или другие лекарственные средства, вызывающие сонливость;• Люди в состоянии сильного опьянения или чрезмерной усталости.
 <p>drip !</p> 	 
<p>После завершения установки вставьте вилку устройства в розетку и подождите, пока устройство завершит самодиагностику. После завершения этого процесса раздастся звуковой сигнал, указывающий на то, что устройство было активировано.</p>	<p>Не прикладывайте усилие для закрытия крышки или опускания сиденья. Делая это, вы можете нанести вред устройству. Во время опускания крышки или сиденья следует обратить внимание на то, чтобы на пути опускания не находилось посторонних предметов. В противном случае это может привести к неисправности.</p>
 	<p>Не сидите на опущенной крышке, когда она закрыта, а также не прислоняйтесь к ней спиной, когда она открыта. В противном случае это может привести к повреждению крышки и возникновению неисправности.</p>

МЕРЫ ПРЕДОСТОРОЖНОСТИ

⚠ ПРИМЕЧАНИЕ

	
<p>Не блокируйте отверстия подачи тёплого воздуха пальцами или другими объектами. В противном случае это может привести к ожогам, поражению электрическим током или выходу из строя компонентов устройства вследствие перегрева.</p>	<p>Не подносите горящие предметы, например, сигареты близко к устройству и не выбрасывайте их в унитаз.</p>
	
<p>Не выбрасывайте в унитаз посторонние предметы. В противном случае это может привести к образованию засоров и возникновению обратного тока из канализации.</p>	<p>Не накрывайте сиденье тканью или другими материалами. В противном случае это ухудшит качество нагрева.</p>
	<p>Не подвергайте устройство воздействию прямых солнечных лучей. Это может привести к выцветанию корпуса устройства и возникновению неисправностей.</p>

УСТАНОВКА УСТРОЙСТВА

Установка электронной крышки-биде на унитаз

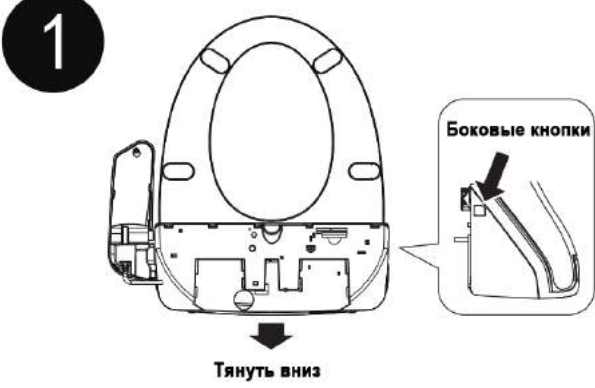
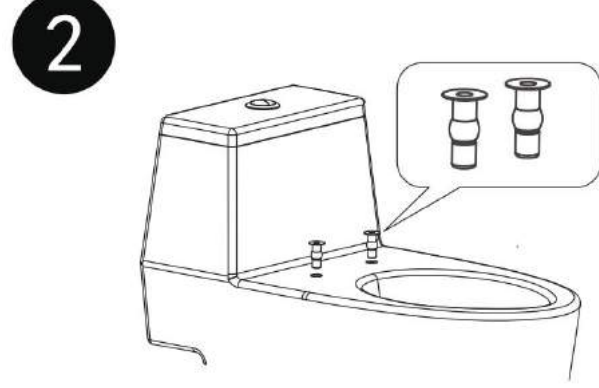
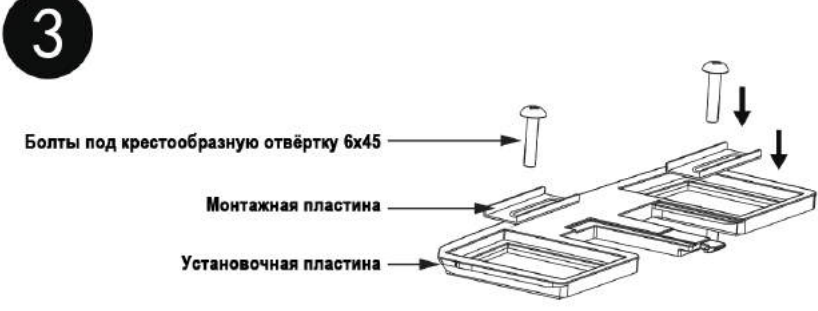
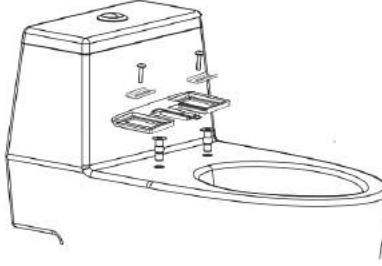
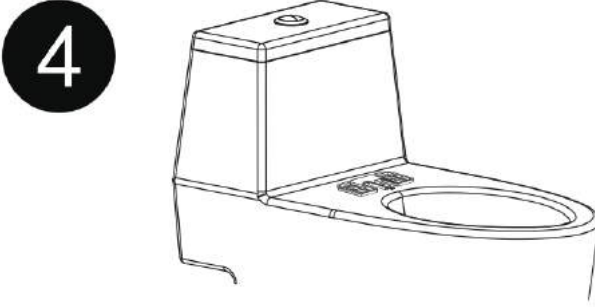
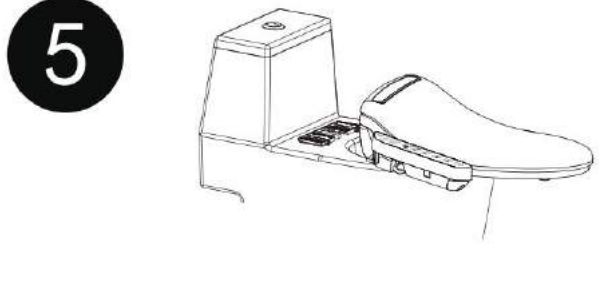
<p>1</p>  <p>Боковые кнопки</p> <p>Тянуть вниз</p>	<p>2</p> 
<p>Нажмите на боковые кнопки и потяните установочную пластину вниз с небольшим усилием, после чего полностью отсоедините ей.</p>	<p>Выкрутите болты из резиновых фиксаторов и установите фиксаторы в отверстия для креплений в унитазе.</p>
<p>3</p>  <p>Болты под крестообразную отвёртку 6x45</p> <p>Монтажная пластина</p> <p>Установочная пластина</p>	
<p>Разместите установочную пластину, монтажные пластины и болты 6x45 над отверстиями для креплений унитаза.</p>	
<p>4</p> 	<p>5</p> 
<p>Вкрутите болты 6x45 в резиновые фиксаторы, надёжно закрепите монтажные пластины и установочную пластину на корпусе унитаза.</p>	<p>Сориентируйте нижнюю часть устройства с направлением установочной пластины, немного приподнимите корпус и скользите им по установочной пластине до тех пор, пока не услышите щелчок.</p>

УСТАНОВКА УСТРОЙСТВА

Установка входного шланга

1	<p>Установка входного шланга и распределительного клапана:</p> <ol style="list-style-type: none">1) Закройте входной клапан и удалите входной шланг, подключённый к унитазу;2) Разместите прокладку на резьбе распределительного клапана;3) Установите распределительный клапан на входном клапане;4) Подсоедините входной шланг для унитаза в распределительный клапан.
----------	---

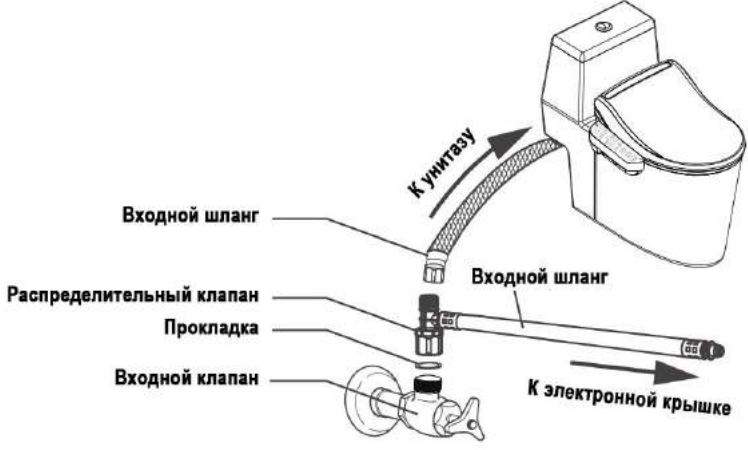
Примечание	
Убедитесь в надёжности затяжки всех соединений во избежание образования протечки.	

2	Убедитесь, что входной шланг не забит песком и ровно входит в корпус устройства.
----------	--

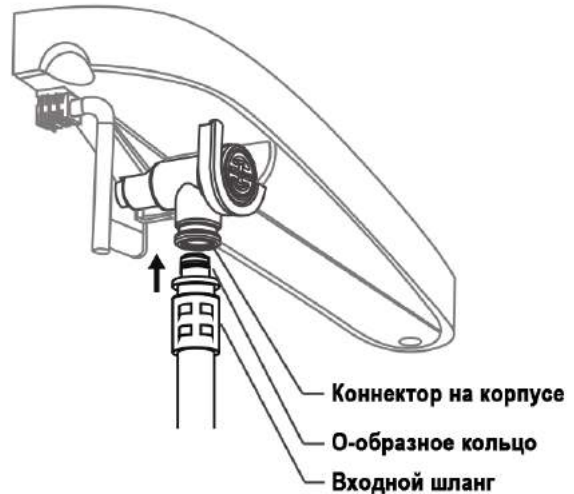
Примечание	
<ul style="list-style-type: none">• Убедитесь, что в передней части входного шланга установлено O-образное кольцо.• Не отрезайте входной шланг.• Не используйте старый входной шланг, так как он может протекать из-за старения.• Не допускайте повреждения поверхности шланга острыми предметами.• Входной шланг должен вставляться прямо, чтобы не допустить контакта уплотнителя с корпусом.	

УСТАНОВКА УСТРОЙСТВА

Установка входного шланга

3	Вставьте металлический зажим в соединительную часть между входным шлангом и коннектором на корпусе до характерного звука.
----------	---

Требование	
Если захват зажима не застёгивается, то это означает, что металлическая вставка была установлена неправильно. Установите металлическую вставку правильно.	

4	Надёжно зажмите захват. 1) Согните в направлении отверстия; 2) Загните захват в отверстие и затяните до характерного звука.
----------	---

Требование	
Если захват не будет затянут надёжно, то это может привести к ослаблению зажима и серьёзной протечке.	

5	Придерживая шланг, немного поверните металлический зажим и убедитесь, что при вращении нет никаких помех. Если помехи при вращении есть, значит зажим был установлен неправильно.	
	После установки поверните зажим немного, чтобы подтвердить правильность установки	

УСТАНОВКА УСТРОЙСТВА

Установка входного шланга

- | | |
|----------|---|
| 6 | Убедитесь, что металлический зажим надёжно зафиксирован. Потяните входной шланг с небольшим усилием и подтвердите, что он не отсоединяется от корпуса устройства. |
|----------|---|

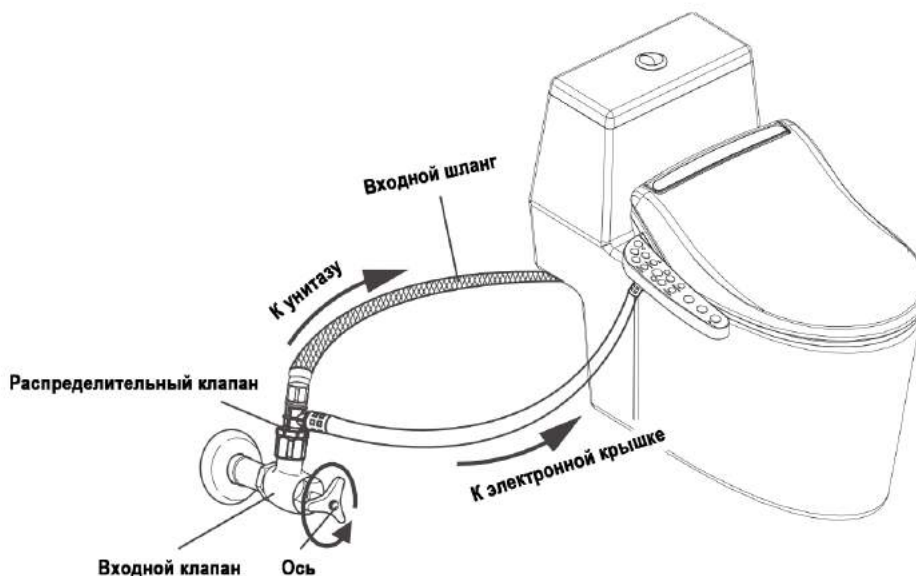

- Входной клапан должен быть подготовлен покупателем.

- | | |
|----------|--|
| 7 | После подтверждения того, что все необходимые компоненты подключены, откройте входной клапан, обеспечив подачу воды. |
|----------|--|

Примечание

Если туалетная комната узкая и не позволяет установить входной шланг после установки корпуса устройства, то вы можете произвести установку входного шланга до установки корпуса устройства на унитаз.

Подключение электропитания

Откройте входной клапан и вставьте вилку в розетку. Розетка должна обеспечивать подачу электрического тока со следующими параметрами: 220В, 50Гц, 10А с необходимым заземлением.

Примечание

- Строго запрещено распылять воду на устройство, а также на выход для подачи тёплого воздуха.
- При установке устройства в холодное время необходимо дать устройству немного нагреться при комнатной температуре (не менее 2 часов) перед проведением установки и запуска.
- Компания освобождает себя от ответственности за любые несчастные случаи или травмы, вызванные неправильным использованием или неправильной установкой устройства или его компонентов.

УСТАНОВКА УСТРОЙСТВА

Проверка работоспособности

После завершения установки необходимо пункт за пунктом проверить работоспособность устройства в соответствии со следующим планом.

Пункты для проверки

- Убедитесь, что устройство подключено к розетке, обеспечивающей подачу электрического тока со следующими параметрами: 220В, 50Гц, 10А с необходимым заземлением.
- Проверьте состояние розетки: не является ли она хлипкой или повреждённой.
- Проверьте, открыт ли входной клапан для подачи воды.
- Проверьте надёжность установки следующих компонентов: фильтр, шланги для воды, зажим, гайки, и т.д. Убедитесь, что ничего не шатается и закреплено надёжно.
- Проверьте, горит ли контрольный индикатор подачи электропитания.
- При обнаружении протечки из распылительной головки устройства необходимо протереть её насухо и установить место, где локализована протечка.
- Убедитесь, что все функции устройства выполняются нормально.
- Проверьте работу следующих компонентов и функций устройства: задняя мойка и биде (включая регулировку давления воды), сушка тёплым воздухом (включая регулировку интенсивности тёплого воздуха), регулировка температуры воды и сиденья, самоочистка сопла, автоматическая дезодорация.

Проверка устройства должна включать все перечисленные выше пункты.

Периодическая выборочная проверка

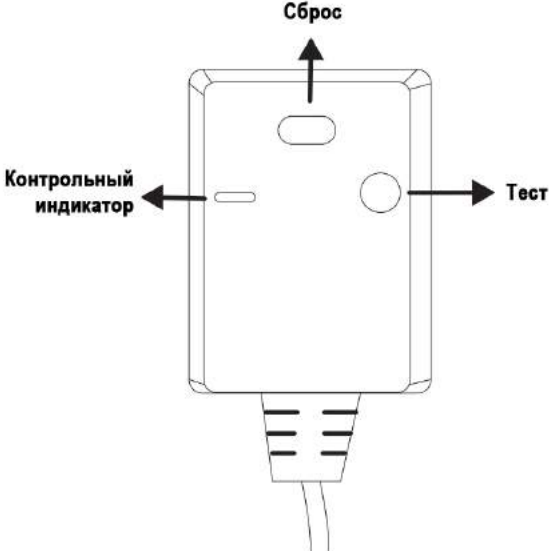

















	<ul style="list-style-type: none">• Нажмите кнопку «Тест», чтобы убедиться, что контрольный индикатор погас, и подтвердить, что устройство перестало работать.• Если указанное выше действие привело к указанным результатам, нажмите кнопку «Сброс», чтобы перезапустить устройство и вернуть его к нормальной работе.
---	--

ПЕРЕЧЕНЬ ФУНКЦИЙ

Плавное опускание крышки	<input type="checkbox"/>
Функция очистки воды	<input type="checkbox"/>
Функция очистки воздуха	<input type="checkbox"/>
Нагрев сиденья	<input type="checkbox"/>
Очистка моющего модуля	<input type="checkbox"/>
Дезодорация воздуха	<input type="checkbox"/>
Функция энергосбережения	<input type="checkbox"/>
Датчик на сиденье	<input type="checkbox"/>
Сушка тёплым воздухом	<input type="checkbox"/>
Детская мойка	<input type="checkbox"/>
Гидромассаж	<input type="checkbox"/>
Специальная женская мойка	<input type="checkbox"/>
Автоматическое движение сопла вперёд-назад	<input type="checkbox"/>
Функция регулировки положения сопла	<input type="checkbox"/>
Функция мойки горячей/холодной водой	<input type="checkbox"/>
Биде	<input type="checkbox"/>
Задняя мойка	<input type="checkbox"/>

- означает, что данный унитаз оснащён данной функцией.

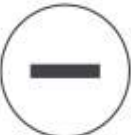
ПУЛЬТ ДИСТАНЦИОННОГО УПРАВЛЕНИЯ



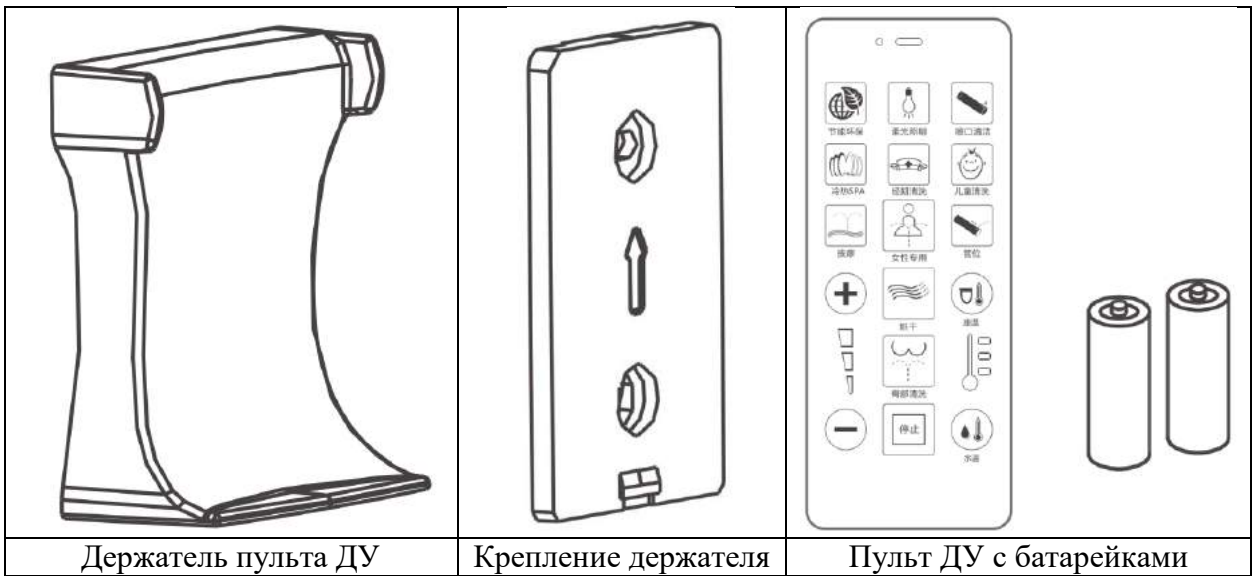

			
Энергосбережение	Ночная подсветка	Очистка сопла	
			
Мойка горячей / холодной водой	Специальная женская мойка	Детская мойка	
			
Гидромассаж	Биде	Регулировка положения	
			
	Сушка	Температура сиденья	
			
	Задняя мойка		
			
	СТОП	Температура воды	







Установка держателя

- Выберите необходимую поверхность для установки держателя, отклейте защитный слой двухсторонней клейкой ленты и установите крепление держателя. Установите держатель на крепление.
- Вставьте пульт ДУ в держатель. Рекомендуется размещать пульт ДУ в вентилируемом легкодоступном месте. Для длительном неиспользовании пульта ДУ рекомендуется удалять из него батарейки.

ПУЛЬТ ДИСТАНЦИОННОГО УПРАВЛЕНИЯ

 <p>Энергосбережение</p>	<p>Данная кнопка используется для включения / отключения режима энергосбережения. При включённом режиме энергосбережения на индикаторной панели устройства будет гореть соответствующая лампочка. При выключенном режиме энергосбережения лампочка на индикаторной панели устройства гореть не будет.</p>
 <p>Ночная подсветка</p>	<p>Данная кнопка используется для включения / выключения функции автоматической мягкой подсветки. Активация данной функции означает, что унитаз будет подсвечиваться мягкий голубым светом автоматически в зависимости от освещённости в комнате. Отключение подсветки произойдёт через 10 минут.</p>
 <p>Очистка сопла</p>	<p>При нажатии на эту кнопку пользователь может дать команду устройству выдвинуть модуль мойки для проведения его очистки. В это время можно использовать мягкую влажную тряпку или мягкую щётку для очистки модуля мойки. Через 2 минуты модуль вернётся в исходном положении. Для продолжения процедуры мойки нажмите данную кнопку повторно.</p>
 <p>Мойка горячей / холодной водой</p>	<p>Находясь на унитазе, вы можете нажать эту кнопку для включения режима мойки горячей/холодной водой. Вода в данном случае будет распыляться из заднего сопла. Активация данной функции означает, что будет поочерёдно подаваться тёплая вода и вода обычной температуры, создавая эффект чередующегося горячего/холодного массажа. Данная функция работает на протяжении 4 минут. Для продолжения мойки нажмите кнопку повторно. В течение этих 4 минут, пока работает данная функция, вы можете включать и выключать автоматическое движение сопла вперёд/назад при помощи соответствующей кнопки. Также вы можете регулировать положение сопла при помощи соответствующих кнопок движения сопла вперёд и назад. Кроме того, вы можете регулировать давление воды, используя кнопки +/- на панели управления.</p>
 <p>Специальная женская мойка</p>	<p>Находясь на унитазе, вы можете нажать эту кнопку для включения режима специальной женской мойки (мойка при менструации). При включении данной функции высококачественная вода подаётся из отверстия биде. Данная функция работает на протяжении 4 минут. Для продолжения мойки нажмите кнопку повторно.</p>

	<p>В течение этих 4 минут, пока работает данная функция, вы можете включать и выключать автоматическое движение сопла вперёд/назад при помощи повторного нажатия на эту кнопку. Также вы можете регулировать положение сопла. Кроме того, вы можете регулировать давление воды, используя кнопки +/- на панели управления, и включать/выключать режим гидромассажа.</p>
<div data-bbox="338 580 475 719" data-label="Image"> </div> <div data-bbox="316 723 501 752" data-label="Caption"> <p>Детская мойка</p> </div>	<p>Находясь на унитазе, вы можете нажать эту кнопку для включения режима детской мойки. Вода для мойки подаётся из отверстия биде со средней температурой и при низком давлении, переднее положение сопла при этом можно регулировать. Данная функция работает на протяжении 4 минут. Для продолжения мойки нажмите кнопку повторно. Примечание: для обеспечения безопасности функции регулировки температуры и давления воды, гидромассажа, автоматического движения сопла вперёд/назад перестают быть регулируемы после активации данного режима.</p>
<div data-bbox="335 999 475 1144" data-label="Image"> </div> <div data-bbox="323 1149 494 1178" data-label="Caption"> <p>Гидромассаж</p> </div>	<p>После включения функции мойки вы можете нажать данную кнопку для активации функции гидромассажа. После включения данной функции давление воды будет автоматически изменяться для создания эффекта гидромассажа (данная функция недоступна при установленном низком давлении воды). Примечание: данная функция может применяться только со следующими режимами мойки – задняя мойка, биде, специальная женская мойка.</p>
<div data-bbox="338 1476 475 1621" data-label="Image"> </div> <div data-bbox="376 1626 440 1655" data-label="Caption"> <p>Биде</p> </div>	<p>Находясь на унитазе, вы можете нажать эту кнопку для включения режима биде. Вода в данном случае будет подаваться из отверстия биде. Данная функция работает на протяжении 4 минут. Для продолжения мойки нажмите кнопку повторно.</p> <p>В течение этих 4 минут, пока работает данная функция, вы можете включать и выключать автоматическое движение сопла вперёд/назад при помощи повторного нажатия на эту кнопку. Также вы можете регулировать положение сопла и температуру воды, используя соответствующие кнопки. Кроме того, вы можете регулировать давление воды, используя кнопки +/- на панели управления, и включать/выключать режим гидромассажа.</p>
<div data-bbox="338 1865 475 2011" data-label="Image"> </div> <div data-bbox="256 2013 561 2042" data-label="Caption"> <p>Регулировка положения</p> </div>	<p>Данная функция может использоваться для регулировки положения моечного сопла при активированной функции мойки. Существует три положения сопла, которые вы можете использовать для достижения оптимального эффекта мойки.</p>

 <p>Сушка</p>	<p>Находясь на унитазе, вы можете нажать эту кнопку для включения функции подачи тёплого воздуха. Данная функция работает на протяжении 4 минут. Для продолжения сушки нажмите кнопку повторно.</p> <p>В течение этих 4 минут, пока работает данная функция, вы можете регулировать температуру воздуха сушки, используя соответствующую кнопку. На время работы сушки устройство приостанавливает функцию дезодорации воздуха. Данная функция активируется немедленно после завершения сушки.</p> <p>Примечание: рекомендуется использовать туалетную бумагу для удаления капель воды после мойки и перед сушкой для ускорения процесса сушки.</p>
 <p>Задняя мойка</p>	<p>Находясь на унитазе, вы можете нажать эту кнопку для включения режима мойки, при котором вода подаётся из заднего отверстия. Данная функция работает на протяжении 4 минут. Для продолжения мойки нажмите кнопку повторно.</p> <p>В течение этих 4 минут, пока работает данная функция, вы можете включать и выключать автоматическое движение сопла вперёд/назад при помощи нажатия на соответствующую кнопку на панели управления. Также вы можете регулировать положение сопла и температуру воды, используя соответствующие кнопки. Кроме того, вы можете регулировать давление воды, используя кнопки +/- на панели управления, и включать/выключать режим гидромассажа.</p>
 <p>Стоп</p>	<p>Данная кнопка используется для прекращения осуществления любой функции немедленно.</p>
 <p>Температура сиденья</p>	<p>Данная кнопка используется для регулировки температуры сиденья. Для регулировки температуры нажимайте эту кнопку повторно, устанавливая температуру в одном из 4-ёх режимов: выкл/низкий/средний/высокий.</p>
 <p>Температура воды</p>	<p>Данная кнопка используется для регулировки температуры воды. Для регулировки температуры нажимайте эту кнопку повторно, устанавливая температуру в одном из 4-ёх режимов: выкл/низкий/средний/высокий.</p> <p>Примечание: функция регулировки температуры воды не работает в режиме детской мойки, мойки горячей/холодной водой, специальной женской мойки.</p>

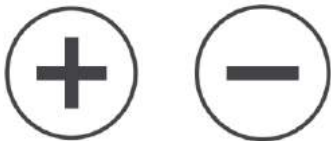
 <p data-bbox="277 394 544 423">Кнопки регулировки</p>	<p data-bbox="603 192 1469 333">В режиме мойки вы можете использовать эту кнопку для регулировки давления воды. Давление воды устанавливается на одном из трёх уровней, индикатор отражает текущий выбранный уровень.</p> <p data-bbox="603 340 1469 481">В режиме сушки эти кнопки могут использоваться для регулировки температуры воздуха. Температура воздуха сушки может быть установлена на одном из 4 уровней: выкл/низкая/средняя/высокая.</p>
---	--





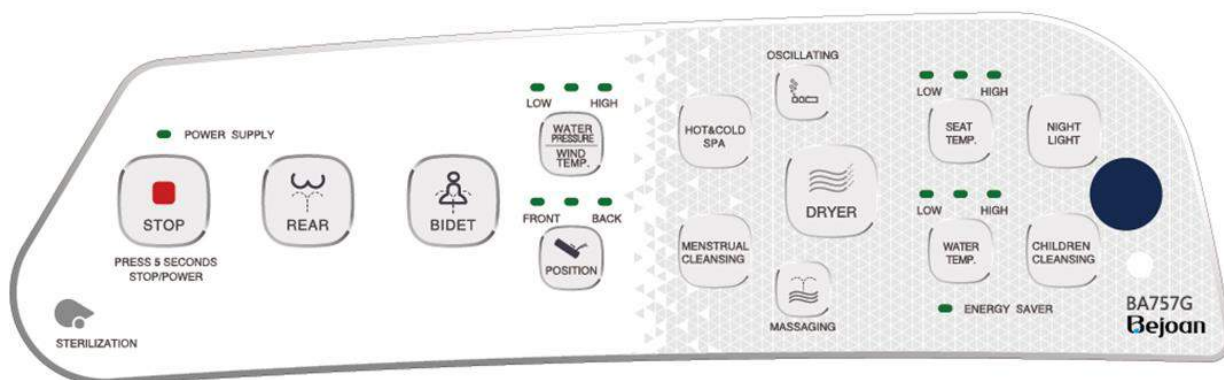

Примечание







- Указанные функции – только для дистанционного управления.
- Не используйте натальное медицинское оборудование, например, кардиостимулятор.



ПАНЕЛЬ УПРАВЛЕНИЯ



Стерилизация	Подача питания	СТОП Удерживайте 5 секунд для ВКЛ/ВЫКЛ	Задняя мойка	Биде	Низкая / Высокая	Регулировка положения
Давление воды Темп.сушки	Вперёд / Назад	Мойка гор/хол водой	Женская мойка	Сушка	Гидромассаж	Движение сопла
Темп. сиденья	Темп. воды	Энергосбережение	Ночная подсветка	Детская мойка		

	<p>Данная кнопка используется для прекращения осуществления любой функции немедленно.</p>
	<p>Данная кнопка используется для регулировки температуры сиденья. Для регулировки температуры нажимайте эту кнопку повторно, устанавливая температуру в одном из 4-ёх режимов: выкл/низкий/средний/высокий.</p>
	<p>Данная кнопка используется для регулировки температуры воды. Для регулировки температуры нажимайте эту кнопку повторно, устанавливая температуру в одном из 4-ёх режимов: выкл/низкий/средний/высокий. Примечание: функция регулировки температуры воды не работает в режиме детской мойки, мойки горячей/холодной водой, специальной женской мойки.</p>
	<p>Находясь на унитазе, вы можете нажать эту кнопку для включения режима детской мойки. Вода для мойки подаётся из отверстия биде со средней температурой и при низком давлении, переднее положение сопла при этом можно регулировать. Данная функция работает на протяжении 4 минут. Для продолжения мойки нажмите кнопку повторно. Примечание: для обеспечения безопасности функции регулировки температуры и давления воды, гидромассажа, автоматического движения сопла вперёд/назад перестают быть регулируемы после активации данного режима.</p>
	<p>Находясь на унитазе, вы можете нажать эту кнопку для включения функции подачи тёплого воздуха. Данная функция работает на протяжении 4 минут. Для продолжения сушки нажмите кнопку повторно. В течение этих 4 минут, пока работает данная функция, вы можете регулировать температуру воздуха сушки, используя соответствующую кнопку. На время работы сушки устройство приостанавливает функцию дезодорации воздуха. Данная функция активируется немедленно после завершения сушки. Примечание: рекомендуется использовать туалетную бумагу для удаления капель воды после мойки и перед сушкой для ускорения процесса сушки.</p>
	<p>В режиме мойки вы можете использовать эту кнопку для регулировки давления воды. Давление воды устанавливается на одной из трёх уровней, индикатор отражает текущий выбранный уровень. В режиме сушки эти кнопки могут использоваться для регулировки температуры воздуха. Температура воздуха</p>

	<p>сушки может быть установлена на одном из 4 уровней: выкл/низкая/средняя/высокая.</p>
	<p>Данная функция может использоваться для регулировки положения моечного сопла при активированной функции мойки. Существует три положения сопла, которые вы можете использовать для достижения оптимального эффекта мойки. На панели управления будет отображено соответствующее текущее положение сопла.</p> <p>Примечание: данная функция может быть активирована только для задней мойки, биде, мойки горячей/холодной водой и специальной женской мойки.</p>
	<p>Данная кнопка используется для регулировки температуры сиденья. Для регулировки температуры нажимайте эту кнопку повторно, устанавливая температуру в одном из 4-ёх режимов: выкл/низкий/средний/высокий.</p>
	<p>Данная кнопка используется для регулировки температуры воды. Для регулировки температуры нажимайте эту кнопку повторно, устанавливая температуру в одном из 4-ёх режимов: выкл/низкий/средний/высокий.</p> <p>Примечание: функция регулировки температуры воды не работает в режиме детской мойки, мойки горячей/холодной водой, специальной женской мойки.</p>
	<p>Во время активированного режима мойки вы можете нажать данную кнопку для включения режима автоматического движения сопла вперёд/назад.</p>
	<p>После включения функции мойки вы можете нажать данную кнопку для активации функции гидромассажа. После включения данной функции давление воды будет автоматически изменяться для создания эффекта гидромассажа (данная функция недоступна при установленном низком давлении воды).</p> <p>Примечание: данная функция может применяться только со следующими режимами мойки – задняя мойка, биде, специальная женская мойка.</p>
	<p>Находясь на унитазе, вы можете нажать эту кнопку для включения режима мойки горячей/холодной водой. Вода в данном случае будет распыляться из заднего сопла. Активация данной функции означает, что будет поочерёдно подаваться тёплая вода и вода обычной температуры, создавая эффект чередующегося горячего/холодного массажа.</p>

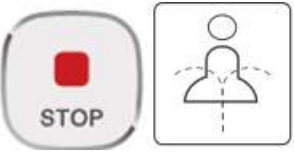
	<p>Данная функция работает на протяжении 4 минут. Для продолжения мойки нажмите кнопку повторно.</p> <p>В течение этих 4 минут, пока работает данная функция, вы можете включать и выключать автоматическое движение сопла вперёд/назад при помощи соответствующей кнопки. Также вы можете регулировать положение сопла при помощи соответствующих кнопок движения сопла вперёд и назад. Кроме того, вы можете регулировать давление воды, используя кнопки +/- на панели управления.</p>
	<p>Находясь на унитазе, вы можете нажать эту кнопку для включения режима специальной женской мойки (мойка при менструации). При включении данной функции высококачественная вода подаётся из отверстия биде. Данная функция работает на протяжении 4 минут. Для продолжения мойки нажмите кнопку повторно.</p> <p>В течение этих 4 минут, пока работает данная функция, вы можете включать и выключать автоматическое движение сопла вперёд/назад при помощи повторного нажатия на эту кнопку. Также вы можете регулировать положение сопла. Кроме того, вы можете регулировать давление воды, используя кнопки +/- на панели управления, и включать/выключать режим гидромассажа.</p>
	<p>Одновременно нажмите кнопки «Температура сиденья» и «Температура воды» и удерживайте их на протяжении 3 секунд, чтобы включить/выключить режим энергосбережения. После включения режима энергосбережения на панели управления загорится соответствующий индикатор.</p> <p>Примечание: режим энергосбережения автоматически отключается после поднятия крышки и включается через 10 минут.</p>
	<p>Если вы не сидите на унитазе, то можете нажать две указанные кнопки и удерживать их на протяжении 3 секунд для того, чтобы выдвинуть моечный модуль для его мойки при помощи мягкой влажной тряпки или мягкой щётки. Модуль вернётся в исходное положение через 2 минуты. Для продолжения мойки нажмите кнопку повторно.</p> <p>Внимание: не прикладывайте слишком много усилий при мойке модуля, в противном случае это повредит моечный модуль и приведёт к неисправности.</p>

АНАЛИЗ И УСТРАНЕНИЕ НЕИСПРАВНОСТЕЙ

Неисправность	Возможные причины	Решение
Ничего не работает	Сиденье накрыто тканью или другими материалами	Удалите ткань и любые другие материалы с поверхности сиденья
	Отсутствие электропитания	Подождите, пока будет восстановлено электроснабжение
	Неисправность розетки или плохой контакт	Осмотрите розетку на наличие неисправностей или плохого контакта
	Устройство выключено	Нажмите кнопку включения устройства
Отсутствие воды в режиме мойки	Отсутствие водоснабжения	Проверьте, есть ли водоснабжение в вашем доме, если нет – дождитесь его включения
	Закрыт входной клапан	Откройте входной клапан
	Забит фильтр	Произведите чистку сетки фильтра
	Входной шланг перегнут или забит	Удалите загиб или засор шланга
Напор воды в режиме мойки слишком низкий	Пользователем установлен минимальный уровень давления	Измените давление в соответствии со своими требованиями
	Забит фильтр	Произведите чистку сетки фильтра
	Забито сопло	Произведите чистку сопла
Низкая температура воды	Пользователем установлена низкая температура нагрева либо нагрев выключен	Измените температуру нагрева в соответствии со своими требованиями
Подача воды прекратилась во время мойки	Была зажата кнопка задней мойки или биде на протяжении более 1 минуты	Повторно нажмите кнопку задней мойки или биде
Сиденье не горячее	Пользователем установлена низкая температура нагрева либо нагрев выключен	Измените температуру нагрева в соответствии со своими требованиями
	Устройство в режиме энергосбережения	Отключите режим энергосбережения
	Неисправность электропитания	Подождите, пока будет восстановлено электроснабжение
Низкая температура воздуха при сушке	Пользователем установлена низкая температура воздуха сушки либо нагрев выключен	Измените температуру воздуха сушки в соответствии со своими требованиями
Подача воздуха прекратилась во время сушки	Была зажата кнопка сушки на протяжении более 1 минуты	Повторно нажмите кнопку сушки

УКАЗАНИЯ ПО УХОДУ ЗА УСТРОЙСТВОМ

Ежедневный уход

Перед проведением обслуживания устройства рекомендуется удалить все дополнительные предметы из помещения для того, чтобы было удобнее.

Предостережения перед началом обслуживания:

- Убедитесь в том, что питание отключено;
- Не позволяйте воде проникать внутрь устройства во время проведения обслуживания;
- Убедитесь, что моющее средство полностью удалено, чтобы предотвратить его проникновение между корпусом устройства и унитазом.

Уход за поверхностью устройства

Для ухода за поверхностью устройства следует использовать влажную мягкую ткань, отжатую после погружения в воду.

Не мойте устройство с использованием непосредственно воды, так как это может привести к неисправностям.

Не используйте сухую ткань или бумажные полотенца, так как это может привести к образованию царапин.

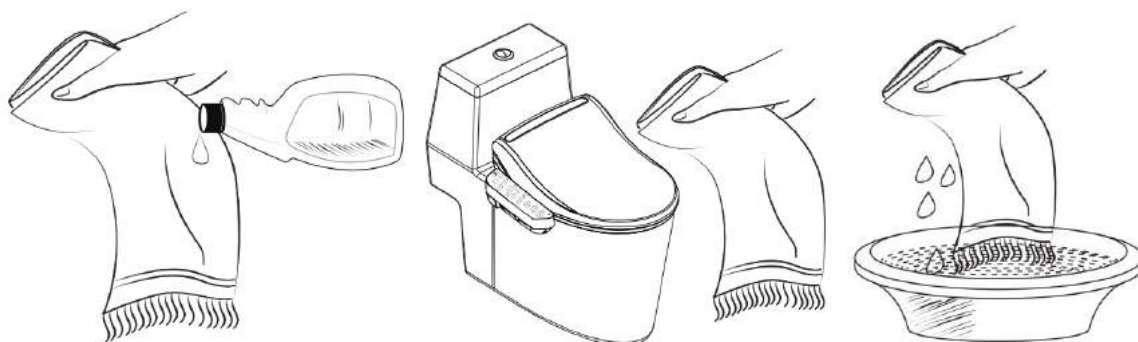

Если на поверхности устройства имеются следы грязи, то для очистки следует использовать нейтральное чистящее средство для ванной комнаты. После очистки вытрите остатки моющего средства с поверхности устройства влажной тканью.

Примечание

- Не позволяйте моющим средствам для унитаза попадать на поверхность устройства. Кроме того, старайтесь как можно скорее очищать унитаз от всего постороннего, так как летучие газы могут повреждать корпус устройства.
- При использовании устройства во влажной атмосфере необходимо обеспечить хорошую и своевременную вентиляцию. В противном случае это может привести к возникновению неисправности.

УКАЗАНИЯ ПО УХОДУ ЗА УСТРОЙСТВОМ

Очистка фильтра

Качество воды может различаться от места к месту. Периодически производите чистку фильтра, иначе это может привести к падению давления при мойке. Периодичность чистки фильтра может быть различной: в среднем следует очищать фильтр один раз в 1-6 месяцев.

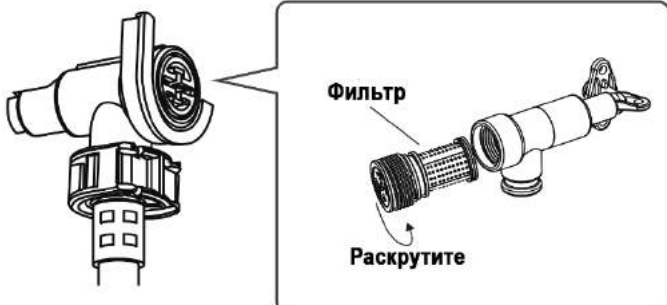
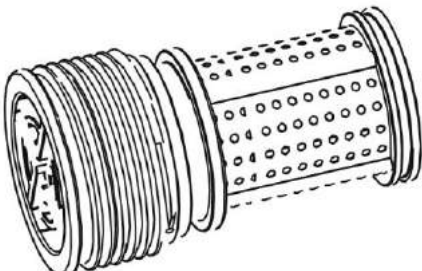
1		Перекройте входной клапан и остановите подачу воды
2		Используйте плоскую отвёртку и выкрутите фильтр против часовой стрелки, удалите фильтр
3		Промойте фильтр под проточной водой и установите его обратно

Очистка воздушного фильтра

	<p>Эффективность дезодорации будет в значительной степени снижена при забитом воздушном фильтре.</p> <ul style="list-style-type: none">• Извлеките фильтр из указанного места.• Используйте старую зубную щётку или другой инструмент для сухой очистки фильтра, либо промойте его под водой. После промывки необходимо полностью высушить фильтр перед его повторной установкой.• Установите фильтр обратно.
---	---

УКАЗАНИЯ ПО УХОДУ ЗА УСТРОЙСТВОМ

Указания при неиспользовании на протяжении длительного времени

1		Перекройте входной клапан и остановите подачу воды
2		Накройте сиденье влажной тканью в месте датчика, затем несколько раз нажмите кнопку биде или задней мойки, чтобы использовать воду, находящуюся в системе устройства.
3		Отключите электропитание

Примечание

- Строго запрещено распылять воду на устройство, а также на выход для подачи тёплого воздуха.
- При установке устройства в холодное время необходимо дать устройству немного нагреться при комнатной температуре (не менее 2 часов) перед проведением установки и запуска, иначе это может привести к возникновению протечки.

ТЕХНИЧЕСКИЕ ХАРАКТЕРИСТИКИ

Параметр		Значение	
Модель		BA757G	
Номинальная мощность		1450 Вт ¹	
Максимальная мощность		1 650 Вт	
Номинальное напряжение		220В, 50Гц	
Температура воды на входе		1-35°C	
Температура окружающей среды		0-40°C	
Способ подключения водоснабжения		Прямое подключение к сети	
Диапазон давления воды на входе		0,07-0,75 МПа	
Защитные устройства		Устройство защиты от протечки	
Система мойки	Метод нагрева		Мгновенный нагрев
	Температура тёплой воды		4 степени нагрева (от комнатной до 40°C±2°C)
	Скорость потока	Заднее сопло	Около 0,3-0,75 л/мин
		Биде	Около 0,3-0,8 л/мин
Самоочистка		Около 0,3-0,75 л/мин	
Система сушки	Защитные устройства		Температурный контроллер, температурные предохранители, температурные переключатели
	Температура сушки		4 степени нагрева (от комнатной до 50°C±2°C) ²
	Предохранительные устройства		Температурный контроллер, температурные предохранители, температурные переключатели
	Скорость потока воздуха		0,2 м ³ /мин
Модуль дезодорации	Система дезодорации		Активированный уголь + катализатор
	Воздушный барьер		0,55 Вт
Система нагрева крышки	Температура поверхности		4 степени нагрева (от комнатной до 39°C±2°C)
	Защитные устройство		Температурный контроллер, температурные предохранители, температурные переключатели
	Механизм опускания		Да
	Мощность		35 Вт±5%

Производственный стандарт: GB4706.1-2005, GB4706.53-2008

Примечания:

- 1) Температура окружающего воздуха 20°C, температура воды на входе 10-11°C, высокая температура нагрева сиденья, высокая температура нагрева воды, высокое давление подачи вода для мойки, подача воды из отверстия биде. Результаты измерений мощности на конец цикла.
- 2) Близко к выходному отверстию системы сушки. Температура измерена компанией.

ИНФОРМАЦИЯ ПО СОДЕРЖАНИЮ ВРЕДНЫХ ВЕЩЕСТВ

Компонент	Опасные / Вредные вещества					
	Свинец (Pb)	Ртуть (Hg)	Кадмий (Cd)	Шестивалентный хром (Cr(VI))	Полибромированный бифенил	Эфиры полибромированного бифенила
Панель управления	X	O	O	O	O	O
Пластиковые компоненты	O	O	O	O	X	X
Электрическое оборудование	X	O	O	X	O	O
Другие компоненты	3	O	O	O	O	O

Данная форма подготовлена в соответствии с положениями стандарта SJ/T11364.

O – указывает на то, что содержание опасного/вредного вещества в однородных материалах компонента ниже требований, указанных в GB/T26572.

X – указывает на то, что содержание опасного/вредного вещества в по крайней мере одном однородном материале компонента выше требований, указанных в GB/T26572.

ПОСЛЕПРОДАЖНОЕ ОБСЛУЖИВАНИЕ

Указания по сохранению гарантии

- Если пользователь не может правильно использовать устройство во время гарантийного периода после приобретения, то он может связаться с сервисным центром, обеспечивающим послепродажное обслуживание, для того, чтобы организовать техническую поддержку, которая может быть оказана на месте установки прибора. Для этого необходимо предъявить действительную гарантийную карту и чек.
- Даже в рамках срока действия гарантии расходы по ремонту (стоимость материалов и работы) должны быть покрыты покупателем в следующих случаях:
 - Отсутствие гарантийной карты или чека.
 - Неисправности, вызванные игнорированием положений данного руководства или их неправильным следованием.
 - Неисправности и повреждения, вызванные самостоятельной разборкой, ремонтом и модификацией устройства.
 - Неисправности и повреждения, образовавшиеся в результате форс-мажорной ситуации.
 - Повреждения, возникшие в ходе транспортировки, разгрузки, установки, и т.д.
- Стоимость выезда, расходов на материалы и проведение работы подлежит оплате со стороны покупателя также в том случае, если срок действия гарантии истёк. По любым вопросам вы можете связаться со службой послепродажного обслуживания.
- Храните данную гарантийную карту в сохранном месте.

Дата покупки: _____
Дата установки: _____

Срок гарантии: _____
Номер чека: _____

Имя покупателя: _____
Адрес установки: _____

Контактный номер: _____

Название магазина: _____
Адрес магазина: _____

Контактный номер: _____

Печать магазина: _____